

Triangular · SERIE P3D RGB

lumher

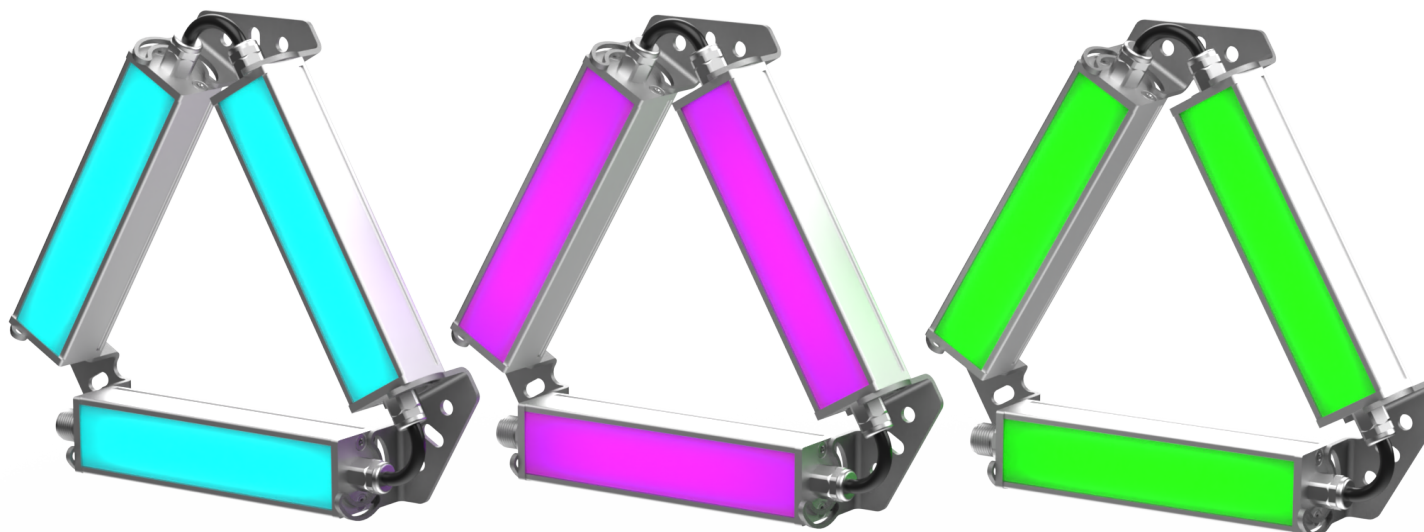

24 V
DC

PWM
DIMABLE

NO
ENSERIBLE

90 mm
INCREMENTAL

CABLE
M12A

RGB

VISIÓN

SEÑALIZACIÓN

IP40
IP54
IP65

CLASE III

36
MESES

EU
HECHO EN
ESPAÑA

Especificaciones técnicas

Tensión de alimentación	24 Vdc \pm 5%	
Polaridad	Positiva PNP (común: 0 Vdc)	
Regulación PWM (Máx 25 KHz)	min. 0%	máx. 100%
Nº máximo de módulos enseriados	Luminaria no enseriable	
Protecciones eléctricas	Sobretensiones transitorias	SI
	Inversión de polaridad	SI
	Estabilizador de corriente	SI
Ángulo de apertura	Semidifuso	60°
	Ultradifuso	110°
Longitud de onda	R = 625 nm G = 520 nm B = 465 nm	
Grado de protección	IP40, IP54 o IP65	
Tipo de protección	Clase III	
Temperatura de operación	-10 a +40 °C	
Material del cuerpo	Aluminio anodizado	
Material de las tapas laterales	Aluminio anodizado	
Material del difusor	Policarbonato	
Tipo de conexión	M12A, cable 2m, cable con conector M12A	
Normativas	RoHs, CE	

Conexionado

Entrada M12A - Cable	Power
Pin 1 - Marrón	+24 Vdc (Verde)
Pin 2 - Blanco	+24 Vdc (Azul)
Pin 3 - Azul	0 Vdc
Pin 4 - Negro	+24 Vdc (Rojo)

M12A Macho

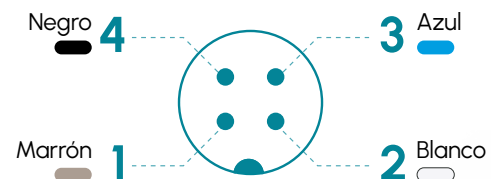

Anclajes

PO0R3, M6D16

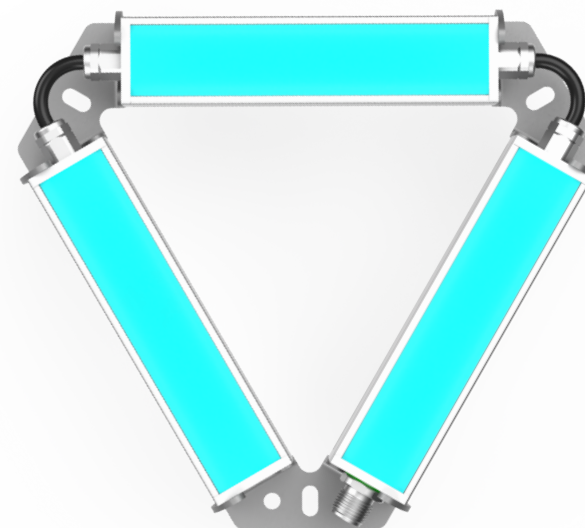

P3D · RGB

lumher

Dimensiones

IP40 / IP54 / IP65

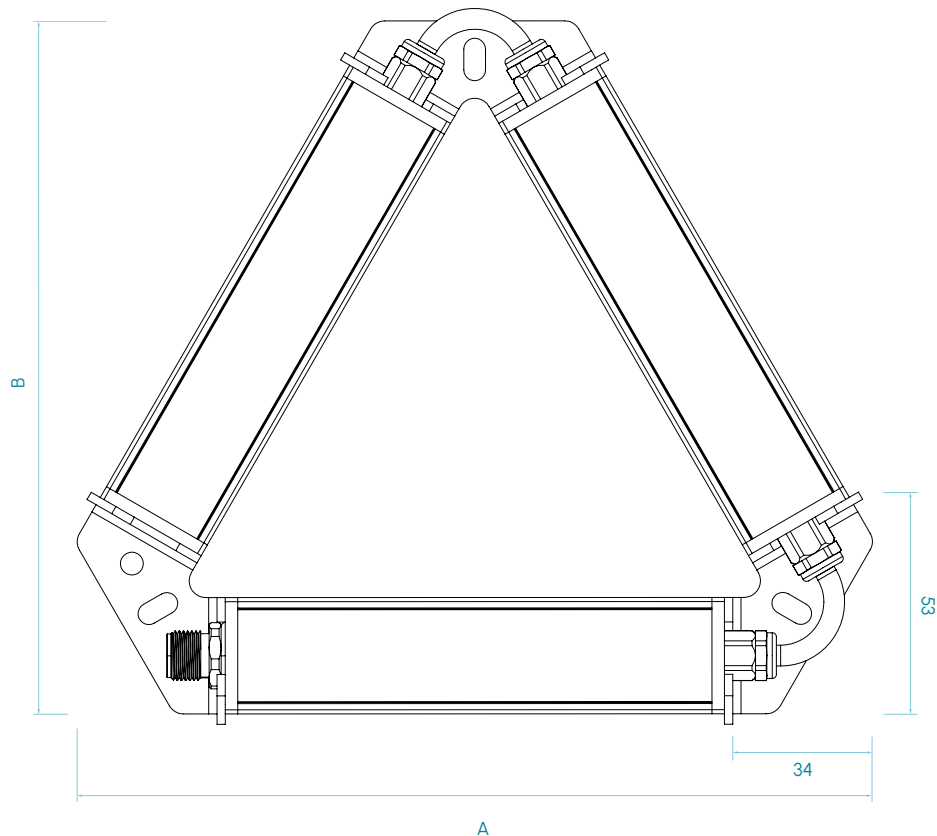

Medidas en mm

P3D · RGB

Tipos disponibles

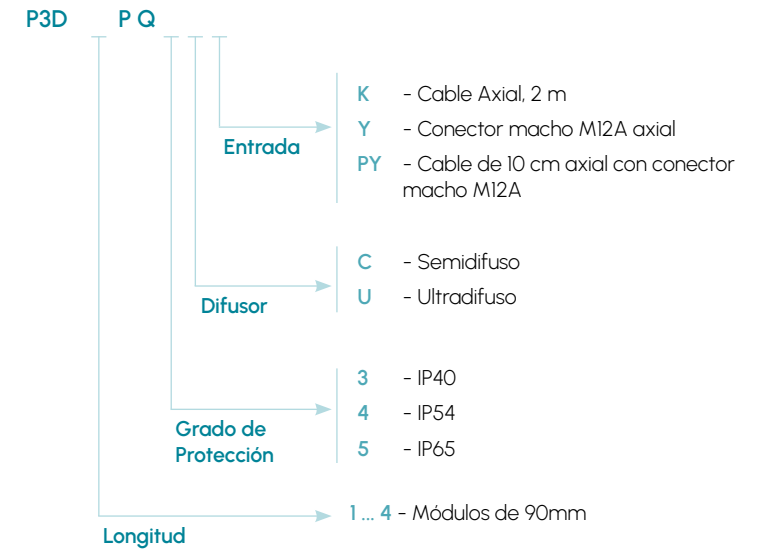

lumher

Modelos P3D · RGB

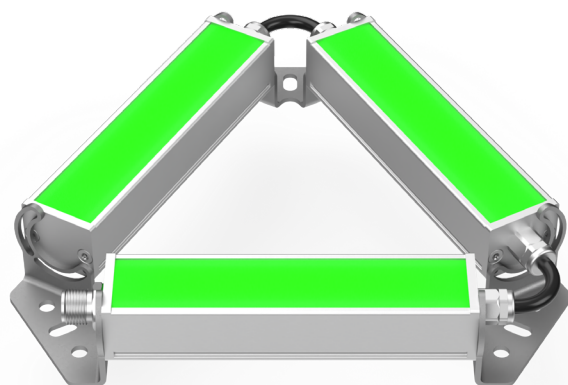
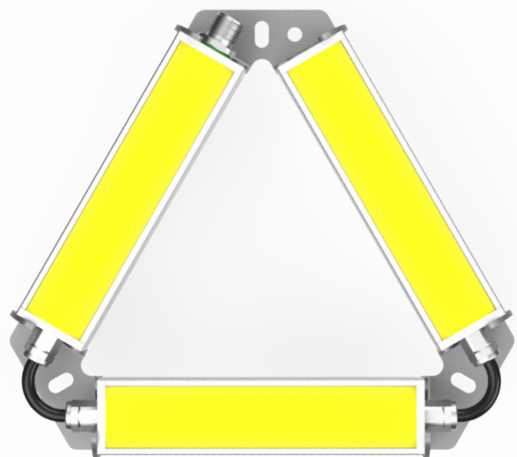

P3D · RGB



Tabla de características

	Longitud	Longitud	Peso	Flujo luminoso ⁽¹⁾			Potencia consumida
	A	B		(lm)			
	(mm)	(mm)	(g)	R	G	B	
P3D 1...	189	166	382	29	77	22	5,4
P3D 2...	279	242	526	58	155	43	10,8
P3D 3...	369	320	670	86	232	65	16,2
P3D 4...	459	398	814	115	310	86	21,6

(1) EL FLUJO LUMINOSO (LM) ES ANTES DE DIFUSOR.